

平面式 中高压用压力传感器

VPRF series

- 接液部为平面式（无导入口），不易发生堵塞，因此，最适用于粘性介质的测量
- 接液部采用完全不使用封入液的隔膜一体式结构，坚固、放心，使用寿命长
- 备有丰富的模拟输出种类 [4~20mA（双线式、4线式）、1~5V、0~5V、0~10V]

测量介质	水、油、气体等，不易腐蚀15-5PH（沉淀硬化不锈钢）的介质
测量种类	可进行正压与连成压（仅为有输出）的测量
测量范围	能够在额定容量1~50 MPa（校准量程0.5~50MPa）的范围内指定 校准量程指请按额定容量50%以上的输出量程指定
输出种类（过程输出）	请从4~20mA（双线式、4线式）、1~5V、0~5V、0~10V中指定
额定容量	1~50MPa



规格（应变式输出）

额定输出	1.53±0.153mV/V (1MPa: 1.07±0.153mV/V)
非线性/滞后	±0.5%R.C.
推荐外加电压	5V以下
最大外加电压	10V
输入阻抗	350±3.5Ω
输出阻抗	350±5Ω
绝缘阻抗	1000MΩ以上 (DC50V)
温度补偿范围（测量介质温度）	-10~50℃（不可结露、结冰）
允许温度范围（测量介质温度）	-10~75℃（不可结露、结冰）
允许过载	150%R.C.
极限过载	300%R.C.
零点温漂	±0.8%R.C./10℃
输出温度影响	±0.8%R.C./10℃
推荐紧固扭矩	10~20N·m
最大紧固扭矩	30N·m
连接螺丝	G3/8
受压接液部材质	15-5PH（沉淀硬化不锈钢）
电缆	4芯屏蔽（耐油）电缆 3m标准 φ6mm
质量	约200g（不包含电缆）
配件	使用说明书1份（请指定日文或英文）、试验报告单1份 铅垫片1个（仅50MPa产品带有铜垫片1个）

规格（模拟输出）

非线性	±0.5%R.C.
滞后	±0.5%R.C.
温度补偿范围（测量介质温度）	-10~50℃（不可结露、结冰）
允许温度范围（测量介质温度）	-10~75℃（不可结露、结冰）
零点温漂	±0.8%R.C./10℃
输出温度影响	±0.8%R.C./10℃
允许过载	150%R.C.
极限过载	200%R.C.
绝缘阻抗	100MΩ以上 (DC50V)
受压接液部材质	15-5PH（沉淀硬化不锈钢）
连接螺丝	G3/8
推荐紧固扭矩	10~20N·m
最大紧固扭矩	30N·m
电源	可选择 [4]DC24V（±10%）、[5]DC12V（±10%） ※输出为[A5]的情况下，仅DC24V
电缆	4芯或2芯屏蔽（耐油）电缆 2m标准 φ6mm
质量	约300g（不包含电缆）
配件	使用说明书1份（请指定日文或英文） 试验报告单1份 铅垫片1个（仅50MPa产品带有铜垫片1个）

型号选择

①基本型式	②额定容量	③电缆连接	④电缆长度
型号指定（应变式输出）	VPRF	—	②
		—	③
			④

型号选择	核对	型号	规格
①基本型式	○	VPRF	平面式中高压用压力传感器 ※连接螺丝: G3/8
②额定容量		1MP	1MPa
		2MP	2MPa
		5MP	5MPa
		10MP	10MPa
		20MP	20MPa
		50MP	50MPa
③电缆连接形状		无填写	标准连接器 IP40等级
		VV	防水连接器 IP56等级
		S	电缆直出 IP54等级
		3m	3m 标准
④电缆长度		5m	5m
		10m	10m
		□□m	其他长度 ※希望其他长度的尺寸时，请与本公司营业部联系

型号选择

①基本型式	②模拟输出	③校准量程	④电缆连接	⑤电源	⑥电缆长度
型号指定（模拟输出）	VPRF	—	②	—	③
		—	④	—	⑤
				—	⑥

型号选择	核对	型号	规格
①基本型式	○	VPRF	平面式中高压用压力传感器 ※连接螺丝: G3/8
②模拟输出 ※防水端子箱型 仅能选择[A6]		A2	1~5V
		A3	4~20mA（4线式）
		A4	0~5V
		A5	0~10V
		A6	4~20mA（双线式）
	③校准量程		无填写
		VV	防水连接器 IP56等级
		S	电缆直出 IP54等级
		T	防水端子箱型 IP55等级 ※仅输出[A6]适用、不附带电缆
		4	DC24V（±10%）
		5	DC12V（±10%）※[A5]输出时不能选择
		2m	2m 标准
④电缆长度		3m	3m
		5m	5m
		10m	10m
		□□m	其他长度 ※希望其他长度的尺寸时，请与本公司营业部联系

●外形尺寸 (应变式输出) [单位: mm]

●标准连接器型

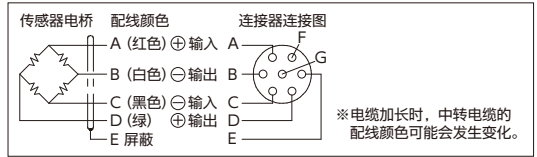
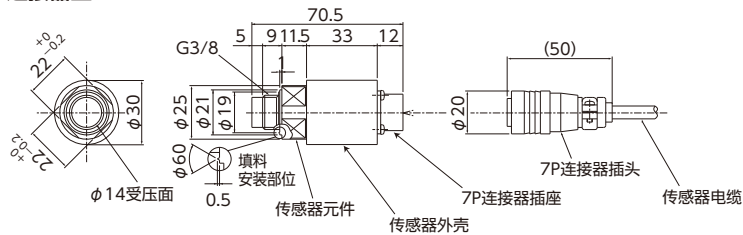

●防水连接器型

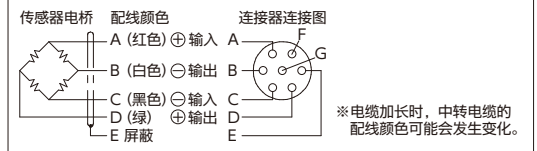
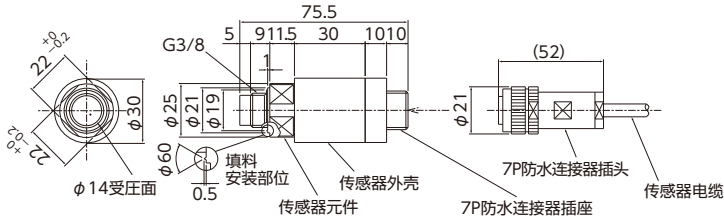

●电缆直出型

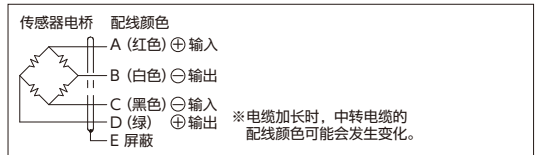
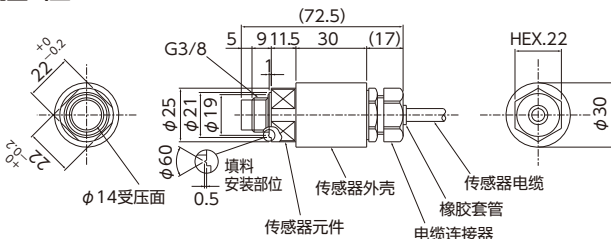

●附件

铝垫片
(额定容量1~20MPa)
铜垫片
(额定容量50MPa)

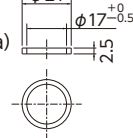

●带安装孔传感器尺寸详情

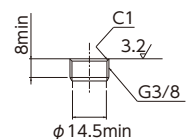

●外形尺寸 (模拟输出) [单位: mm] ※连接配线时请参照P65页说明

●标准连接器型

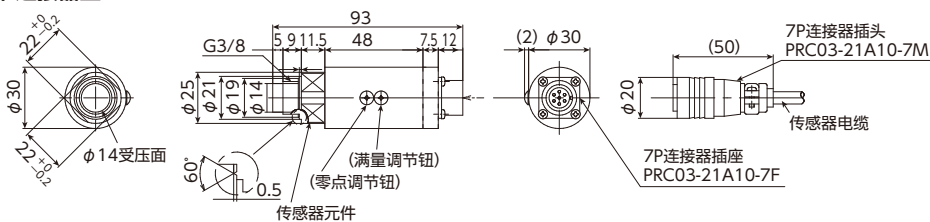

●防水连接器型

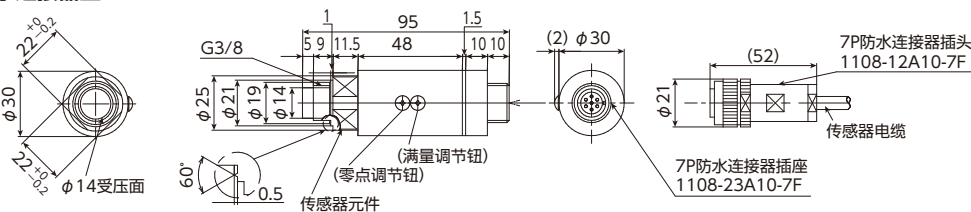

●电缆直出型

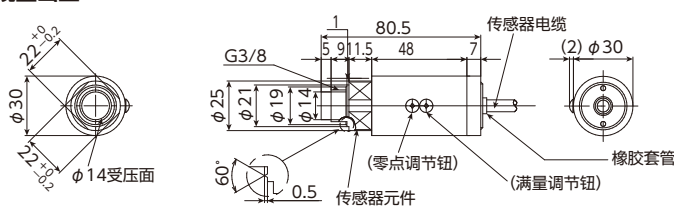

●防水端子箱型

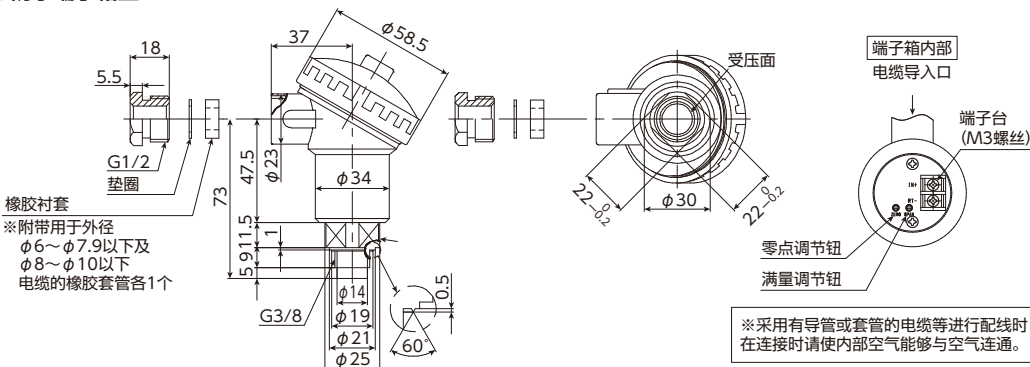

●配件

铝垫片 (额定容量1~20MPa)
铜垫片 (额定容量50MPa)

